

GVMAX V2-2/V2-2R

Pompes à vide à auto-régulation de vide (commande électrique du vide et du soufflage)

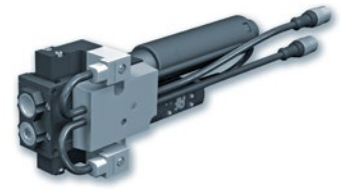

Avec GVMAXV2-2 et GVMAXV2-2R, COVAL propose deux types de solutions sur la base d'une pompe à vide GVMAX électrique standard.

Ces pompes apportent une solution 'tout-en-un' en intégrant toutes les fonctions nécessaires, pilotes, vannes, régulation de vide, soufflage, contrôle présence pièce grâce au vacuostat, silencieux dans un seul module compact et léger.

Les connectiques M12 simplifient radicalement l'installation et l'utilisation. Elles sont disponibles en deux versions et sont compatibles avec les automates Safety (de sécurité) :

- GVMAXV2-2 : vacuostat non réglable (paramétrage usine)
- GVMAXV2-2R : vacuostat réglable

Domaines d'activité



Caractéristiques

Modèle	Ø buse (mm)	vide max. (%)	débit consommé à 4 bar (NI/s)	max. puissance d'aspiration (NI/min)	Pression alim. min. en dynamique	pression d'utilisation	⚖️ (g)
GVMAX V2-2	2.5	90	5	200	4.5 bar relatifs	4.5 à 6 bar	550
GVMAX V2-2R	2.5	90	5	200	4.5 bar relatifs	4.5 à 6 bar	550

Applications

Les deux solutions GVMAX V2-2 et GVMAX V2-2R sont utilisées dans l'industrie de l'emboutissage, carrosserie-tôlerie et montage pour les opérations telles que la manipulation, transfert et bridage. Les GVMAX V2-2/V2-2R ont été conçus pour le secteur Automobile.

Connexions électriques

- Entrée automate**
Connecteur M12 à 5 pôles
- (1) Connecteur entrée - brun, 24 V CC
 - (3) 0 Volt (ou -) - bleu
 - (4) Sortie seuil 2 vacuostat - noir

- Sortie automate**
Connecteur M12 à 5 pôles
- (2) Commande de soufflage - blanc, 24 V CC
 - (4) Blocage du vide en position d'attente (position neutre) - noir, 24 V CC

- Alimentation pneumatique maintenue sur l'entrée « air comprimé » de la pompe à vide.
- Alimentation électrique

Aspiration : électrovanne 24 V CC NO Au repos à l'aspiration (à alimenter pour l'arrêt de l'aspiration).

Soufflage : électrovanne 24 V CC NF

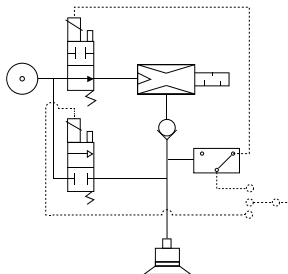

LED rouge LED verte

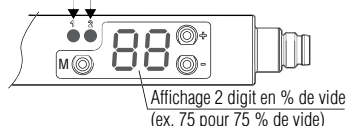

Temps de vidage en secondes pour un volume d'un litre

% de vide	10	20	30	40	50	60	70	80	85
GVMAX V2-2/V2-2R	0.03	0.07	0.11	0.16	0.22	0.30	0.41	0.60	0.77

Avantages

Par rapport aux GVMAX standard les solutions GVMAX V2-2 et GVMAX V2-2R offrent les avantages suivants :

- Sécurité : génération du vide en cas de coupure d'alimentation électrique par électrovanne d'entrée d'air en fonction normalement ouverte (24 V CC).
- Soufflage pilotable et puissant.
- Circuit de traitement des informations (faisceau de raccordement).
- Raccordement par 2 connecteurs M12 mâle, 5 broches (Entrées / Sorties).
- Vacuostat non réglable (réglage usine) avec le GVMAX V2-2 et Vacuostat réglable avec le GVMAX V2-2R.
- Compatible avec les automates de sécurité.

Spécifications

Corps de base	Aluminium (AU 4 PB)
Corps de vanne	POM (polyacétal noir)
Silencieux	PC noir avec élément interne en feutre
Vacuostat	PA66, PC, laiton, joint NBR
Câblage électrique	PA66
Vis	Acier zingué
Parties intérieures	Laiton ; Aluminium ; Desmopan
Joints	NBR
Membrane	NBR avec support nylon

Lisibilité de l'afficheur du Vacuostat

Les GVMAX sont équipés d'un vacuostat indexable (45°, 90°, 180°).

Ce vacuostat est réglé aux valeurs suivantes (valeurs utilisées dans l'industrie automobile) :

GVMAX V2-2 ou V2-2R	Fonction	Point de commutation	Hystérésis
Seuil 1 : régulation de vide	NO	H1 : 75 %	h1 : 10 %
Seuil 2 : présence pièce	NO	H2 : 65 %	h2 : 10 %

Pour passer commande préciser : **GVMAX V2-2** (Vacuostat non réglable)
GVMAX V2-2R (Vacuostat réglable)

GVMAX V2-2/V2-2R

Pompes à vide à auto-régulation de vide

Encombremments, courbes, options

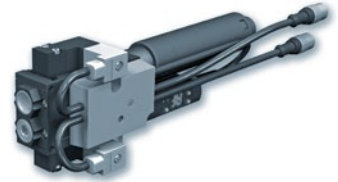

Encombremments

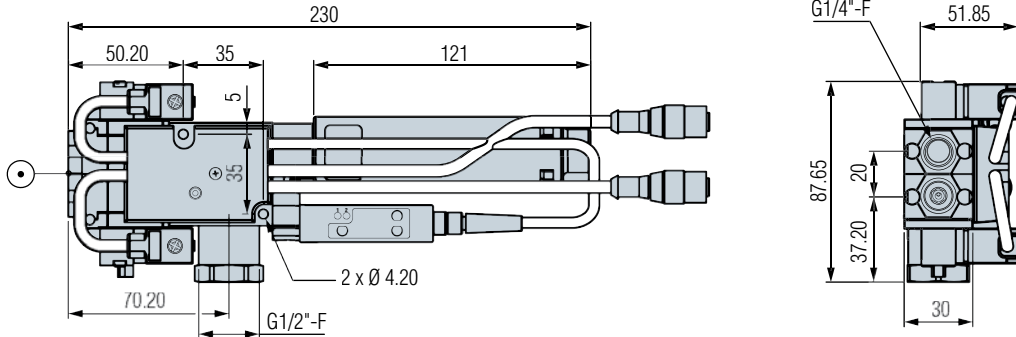

Courbes

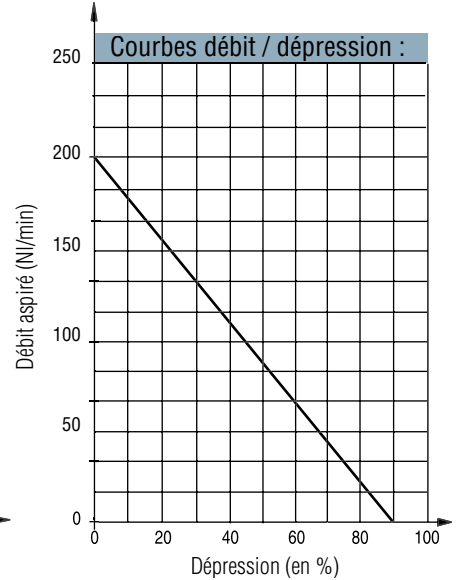
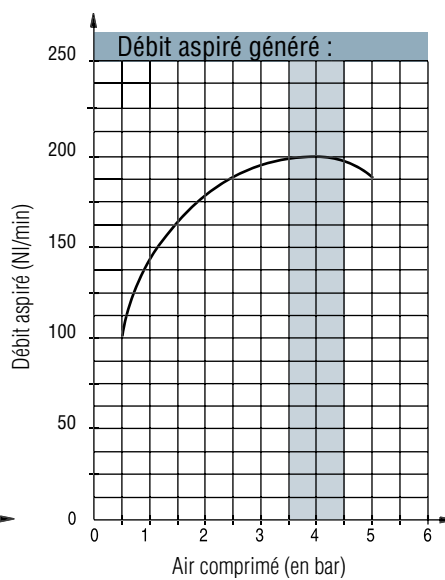
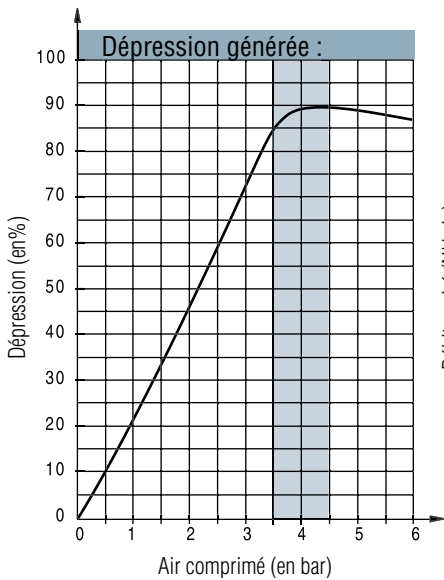

Options

■ Montage en batterie

Les GVMAX V2-2 et V2-2R se montent également en batterie. Sur une embase il est possible de grouper jusqu'à 4 pompes à vide.

Références des batteries (exemple avec GVMAX V2-2)

GVMAX V2-2 B1 (Embase + 1 x GVMAX V2-2)

GVMAX V2-2 B2 (Embase + 2 x GVMAX V2-2)

GVMAX V2-2 B3 (Embase + 3 x GVMAX V2-2)

GVMAX V2-2 B4 (Embase + 4 x GVMAX V2-2)

■ Carter de protection pour GVMAX, réf. GVOMAXV2

Le carter de protection GVMAX est transparent et démontable.

Coval conseille l'utilisation du carter de protection afin de protéger la pompe à vide.

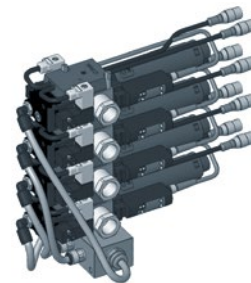

GVMAX V2-2 B4



GVOMAXV2

8 GVMAX V2